



ESCRITORIOS GALA

Bajos de mesa estudio	215
Arcones	216
Mesas estudio	219
Complementos zona estudio	221
Encimeras	228

Mi Hogar



Bajos de mesa, costados y arcones **especiales**

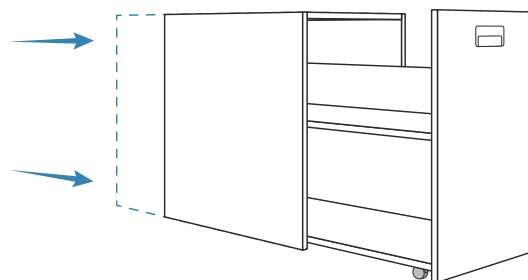
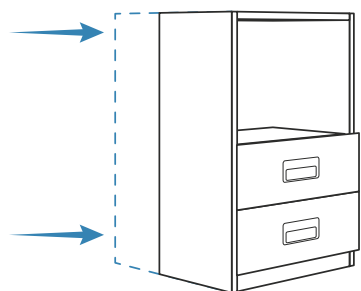

Reducción de fondo

incrementa el precio del mueble un 20%.

Fondo mínimo para muebles con cajones: 31 cm.

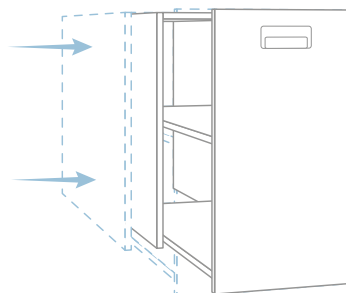
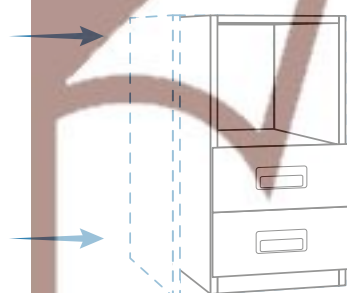

Reducción de ancho

incrementa el precio del mueble un 20%.

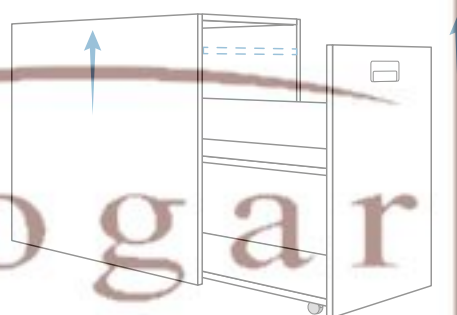
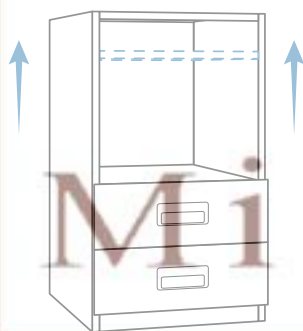

Alto especial

- Bajos de mesa con cajones y hueco, bajos de mesa con estantes, bajos de mesa con puertas, arcones y costados de mesa: indicados en tarifa como «a medida»
- Otras piezas, hasta 83,5 de alto, incrementa el precio un 20%.

Cajeados

- Bajos de mesa con 1 puerta, bajos de mesa con 2 huecos y arcones con puerta incrementa el precio un 25%.

Para modificaciones no especificadas consultar con fábrica.

Encimeras especiales

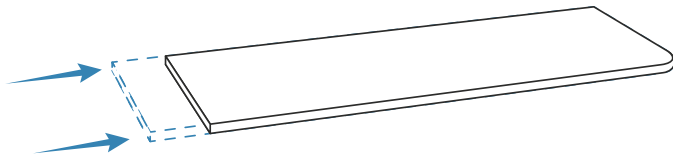

Reducción de ancho: se aplican los puntos de la medida superior

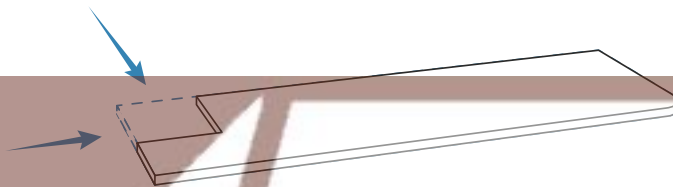

Cajeado incrementa el precio de la encimera un 15%.

Los encajes van por defecto sin cantear. Si se desean canteados consultar viabilidad y precio.

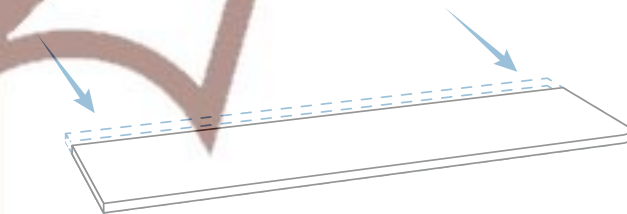

Reducir fondo:

- Encimeras rectas y rectas con terminaciones curva: no incrementa precio.
- Encimeras decrecientes y angulares: incrementa el precio de la encimera un 10%.

Para modificaciones no especificadas consultar con fábrica.

Opción mecanizado de encimeras para doble conector USB

Opción de mecanizado de encimeras para doble conector USB incrementa 50 puntos.

Para indicar el artículo de venta con opción de doble conector USB hay que terminar el código del artículo con la letra **U** [código + **U**].

Especificar situación del doble conector USB.

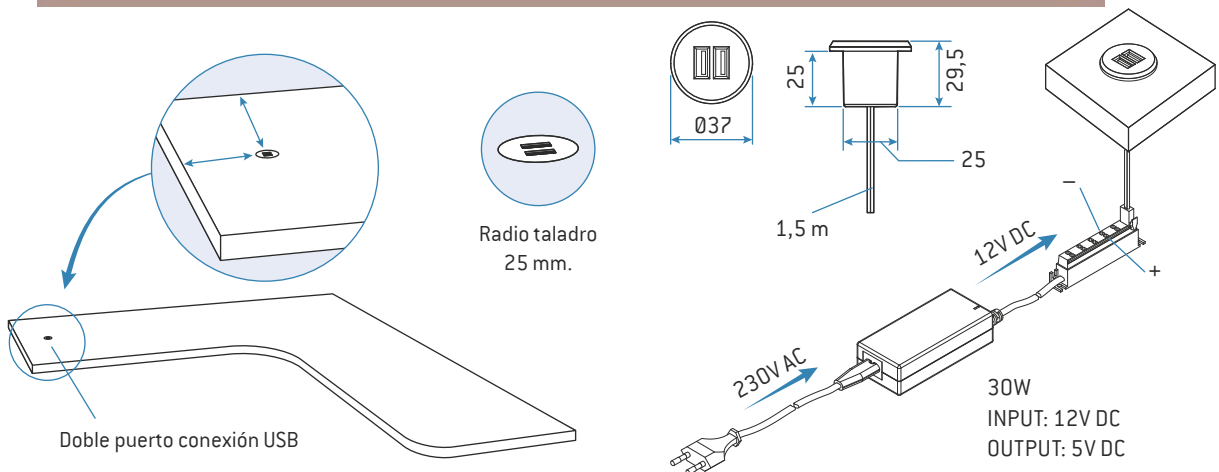

BAJOS DE MESA ESTUDIO

Se sirven montados (excepto artículos indicados).
Armazón y frentes se fabrican en colores base y combinación.

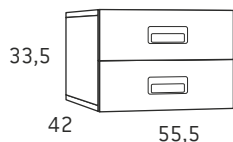

Bajo mesa estudio 2 cajones colgado

	Kilos	m ³	Código	Puntos
55,5 x 33,5 x 42	14,8	0,089	D6001	125

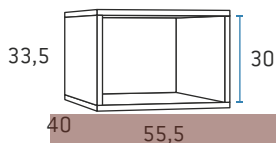

Bajo mesa estudio hueco colgado

	Kilos	m ³	Código	Puntos
55,5 x 33,5 x 40	8,8	0,086	D6003	65



Módulo para colgar de 1 puerta inferior con pulsador

	Kilos	m ³	Código	Puntos
Módulo de 65,5	10,7	0,076	D6005	98
Módulo de 101,5	15,7	0,116	D6007	105

Se sirve montado.

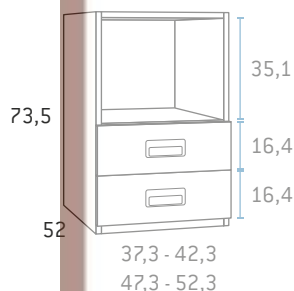

Bajo mesa estudio 2 cajones

	Kilos	m ³	Código	Puntos
37,3 x 73,5 x 52	18,5	0,148	D6000	139
42,3 x 73,5 x 52	19,8	0,167	D6002	142
47,3 x 73,5 x 52	20,8	0,189	D6004	144
52,3 x 73,5 x 52	21,9	0,205	D6006	148

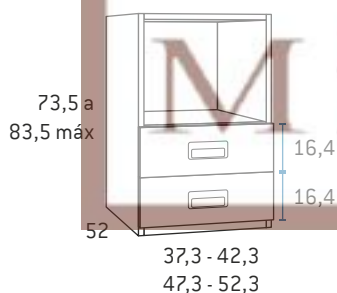

Bajo mesa estudio 2 cajones a medida

	Kilos	m ³	Código	Puntos
37,3 x de 73,5 a 83,5 x 52	19,1	0,148	D6053	170
42,3 x de 73,5 a 83,5 x 52	20,3	0,167	D6055	175
47,3 x de 73,5 a 83,5 x 52	21,3	0,186	D6057	177
52,3 x de 73,5 a 83,5 x 52	22,4	0,205	D6059	180

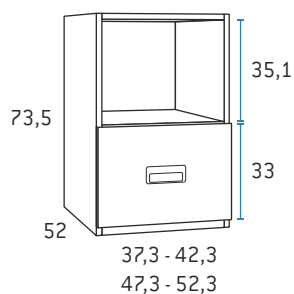

Bajo mesa estudio 1 contenedor

	Kilos	m ³	Código	Puntos
37,3 x 73,5 x 52	17,6	0,148	D6008	125
42,3 x 73,5 x 52	19,0	0,167	D6010	125
47,3 x 73,5 x 52	19,3	0,186	D6012	125
52,3 x 73,5 x 52	21,2	0,205	D6014	125

Se sirven montados (excepto artículos indicados).
 Armazón y frentes se fabrican en colores base y combinación.

BAJOS DE MESA ESTUDIO

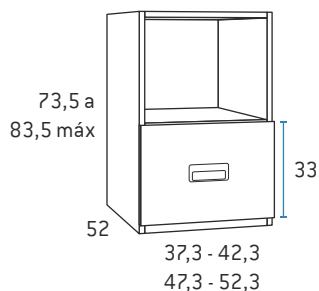

Bajo mesa estudio 1 contenedor a medida

	Kilos	m ³	Código	Puntos
37,3 x de 73,5 a 83,5 x 52	17,6	0,148	D6726	155
42,3 x de 73,5 a 83,5 x 52	19,0	0,167	D6727	155
47,3 x de 73,5 a 83,5 x 52	19,3	0,186	D6728	155
52,3 x de 73,5 a 83,5 x 52	21,2	0,205	D6729	155



Bajo mesa estudio 3 cajones

	Kilos	m ³	Código	Puntos
37,3 x 73,5 x 52	20,4	0,148	D6111	158
42,3 x 73,5 x 52	21,7	0,167	D6112	158
47,3 x 73,5 x 52	23,1	0,186	D6113	165
52,3 x 73,5 x 52	24,2	0,205	D6114	168

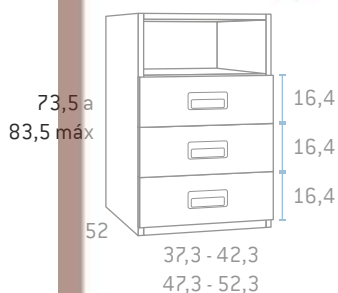

Bajo mesa estudio 3 cajones a medida

	Kilos	m ³	Código	Puntos
37,3 x de 73,5 a 83,5 x 52	20,9	0,168	D6264	191
42,3 x de 73,5 a 83,5 x 52	22,3	0,190	D6265	193
47,3 x de 73,5 a 83,5 x 52	23,6	0,211	D6266	195
52,3 x de 73,5 a 83,5 x 52	24,7	0,233	D6267	197

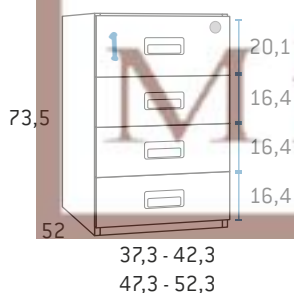

Bajo mesa estudio 4 cajones cajón superior con cerradura

	Kilos	m ³	Código	Puntos
37,3 x 73,5 x 52	21,9	0,148	D6015	190
42,3 x 73,5 x 52	23,5	0,167	D6017	190
47,3 x 73,5 x 52	25,0	0,186	D6019	193
52,3 x 73,5 x 52	26,5	0,205	D6021	196

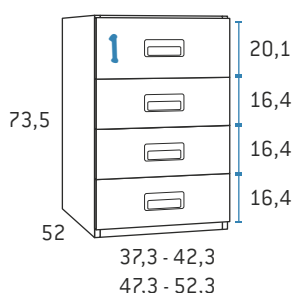

Bajo mesa estudio 4 cajones

	Kilos	m ³	Código	Puntos
37,3 x 73,5 x 52	21,9	0,148	D6016	179
42,3 x 73,5 x 52	23,5	0,167	D6018	179
47,3 x 73,5 x 52	25,0	0,186	D6020	182
52,3 x 73,5 x 52	26,5	0,205	D6022	185

BAJOS DE MESA ESTUDIO

Se sirven montados (excepto artículos indicados).
Armazón y frentes se fabrican en colores base y combinación.

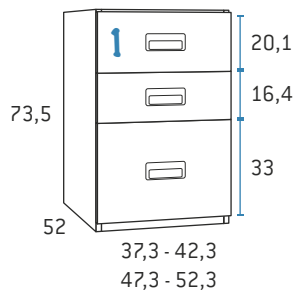

Bajo mesa estudio 1 contenedor + 2 cajones

	Kilos	m ³	Código	Puntos
37,3 x 73,5 x 52	18,3	0,148	D6024	159
42,3 x 73,5 x 52	22,9	0,167	D6026	159
47,3 x 73,5 x 52	24,3	0,186	D6028	162
52,3 x 73,5 x 52	25,4	0,205	D6030	165

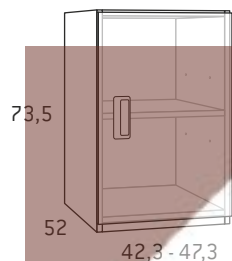

Bajo mesa estudio 1 puerta

	Kilos	m ³	Código	Puntos
42,3 x 73,5 x 52	17,8	0,167	D6268	98
47,3 x 73,5 x 52	19,4	0,186	D6044	98

Especificar apertura de puerta derecha o izquierda.
Estante móvil.

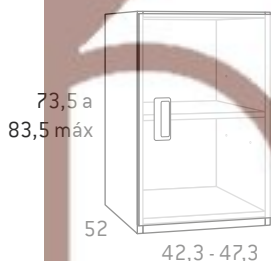

Bajo mesa estudio 1 puerta a medida

	Kilos	m ³	Código	Puntos
42,3 x de 73,5 a 83,5 x 52	17,8	0,167	D6730	115
47,3 x de 73,5 a 83,5 x 52	19,4	0,186	D6731	115

Especificar apertura de puerta derecha o izquierda.
Estante móvil.

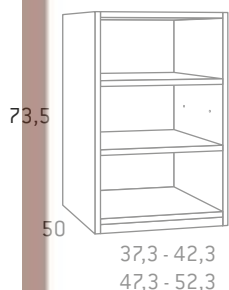

Bajo mesa estudio 2 estantes

	Kilos	m ³	Código	Puntos
37,3 x 73,5 x 50	16,0	0,149	D6040	92
42,3 x 73,5 x 50	16,6	0,167	D6041	92
47,3 x 73,5 x 50	18,0	0,186	D6042	94
52,3 x 73,5 x 50	19,0	0,205	D6043	94

Estantes móviles.

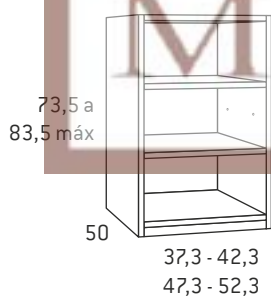

Bajo mesa estudio 2 estantes a medida

	Kilos	m ³	Código	Puntos
37,3 x de 73,5 a 83,5 x 50	16,5	0,168	D6061	119
42,3 x de 73,5 a 83,5 x 50	17,1	0,190	D6062	119
47,3 x de 73,5 a 83,5 x 50	18,5	0,211	D6063	119
52,3 x de 73,5 a 83,5 x 50	19,5	0,233	D6064	119

Estantes móviles.

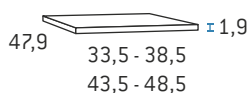

Estante móvil para bajo mesa estudio 1 puerta

	Kilos	m ³	Código	Puntos
Bajo mesa de 37,3	2,3	0,008	D6081	16
Bajo mesa de 42,3	2,5	0,009	D6082	16
Bajo mesa de 47,3	2,7	0,010	D6083	16
Bajo mesa de 52,3	3,1	0,011	D6084	16

Se sirven montados (excepto artículos indicados).
 Armazón y frentes se fabrican en colores base y combinación.

BAJOS DE MESA ESTUDIO

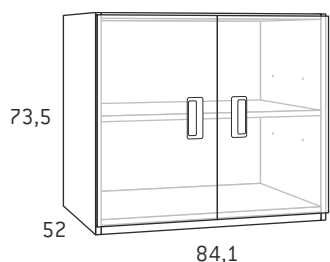

Bajo mesa estudio 2 puertas

	Kilos	m ³	Código	Puntos
84,1 x 73,5 x 52	22,3	0,327	D6046	163

Estante móvil.

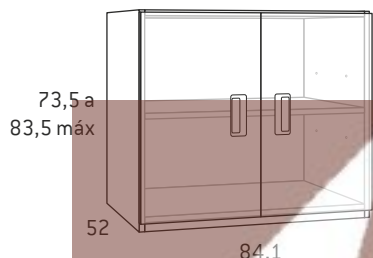

Bajo mesa estudio 2 puertas a medida

	Kilos	m ³	Código	Puntos
84,1 x de 73,5 a 83,5 x 52	22,3	0,327	D6740	188

Estante móvil.

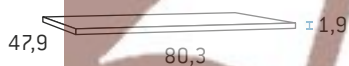

Estante móvil para bajo mesa estudio 2 puertas

	Kilos	m ³	Código	Puntos
Bajo mesa de 84,1	5,0	0,015	D6085	29

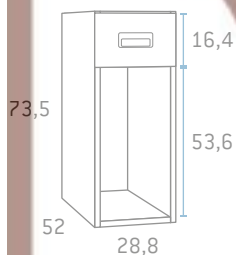

Bajo mesa CPU con 1 cajón

	Kilos	m ³	Código	Puntos
28,8 x 73,5 x 52	15,7	0,115	D6071	100

No admite tirador Nova.

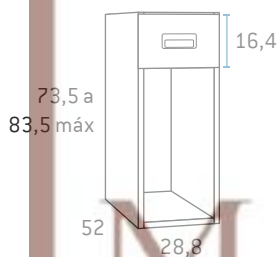

Bajo mesa CPU con 1 cajón a medida

	Kilos	m ³	Código	Puntos
28,8 x de 73,5 a 83,5 x 52	16,2	0,130	D6073	125

No admite tirador Nova.

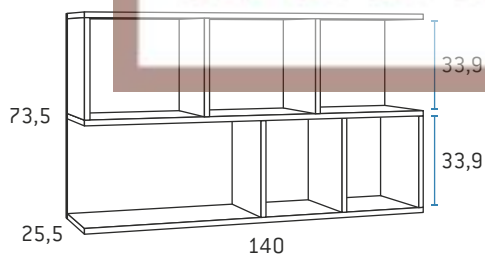

Bajo de mesa diáfano huecos

	Kilos	m ³	Código	Puntos
140 x 73,5 x 25,5	27,1	0,065	D6736	120

Se sirve desmontado.

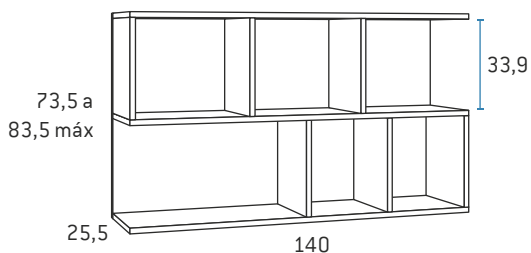

Bajo de mesa diáfano huecos a medida

	Kilos	m ³	Código	Puntos
140 x de 73,5 a 83,5 x 25,5	27,1	0,065	D6737	140

Se sirve desmontado.

ARCONES

Armazón solo se fabrica en colores base.
Frentes se fabrican en colores base y combinación.

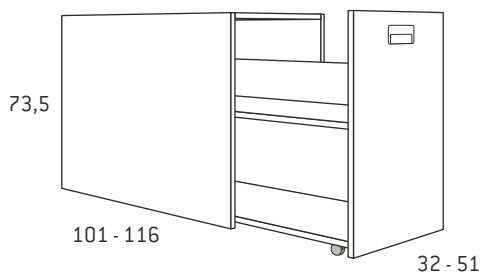

Arcón zapatero lateral

	Kilos	m ³	Código	Puntos
32 x 73,5 x 101	39,7	0,256	D9003	210
32 x 73,5 x 116	41,7	0,269	D9056	220
51 x 73,5 x 101	51,7	0,393	D9004	230
51 x 73,5 x 116	54,3	0,415	D9057	230

No admite tirador Nova.

No admite tirador Vizor.

Válido para derecho e izquierdo.

Extraíble de 86 cm. de fondo para arcón de 101.

Extraíble de 101,5 cm. de fondo para arcón de 116.

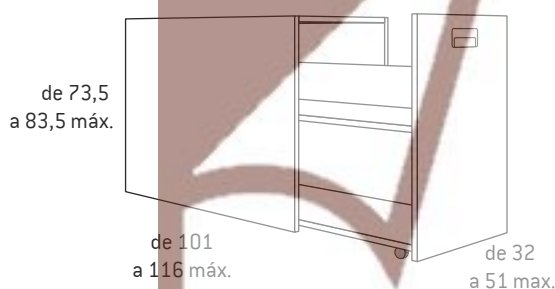

Arcón zapatero lateral a medida

	Kilos	m ³	Código	Puntos
A medida	50,7	0,386	D9007	288

No admite tirador Nova.

No admite tirador Vizor.

Válido para derecho e izquierdo.

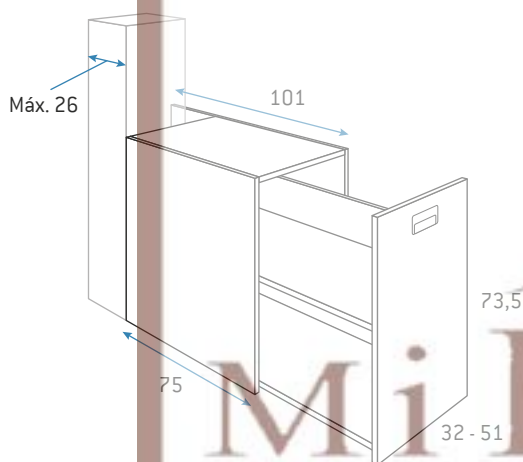

Arcón zapatero lateral 101 salvacolumnas

	Kilos	m ³	Código	Puntos
Ancho 32	33,7	0,218	D9030	220
Ancho 51	43,9	0,334	D9031	240

No admite tirador Nova.

No admite tirador Vizor.

Válido para salvacolumna derecha o izquierda.

Extraíble de 71 cm. de fondo.

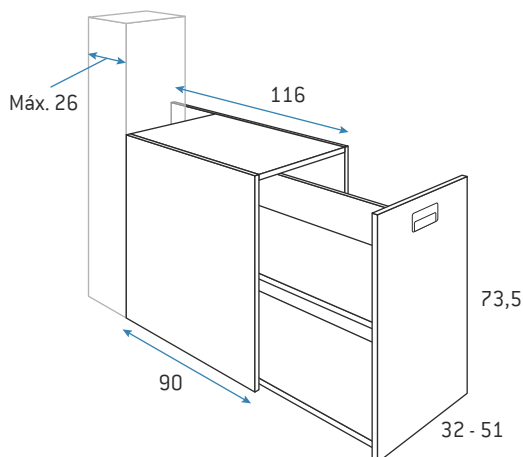

Arcón zapatero lateral 116 salvacolumnas

	Kilos	m ³	Código	Puntos
Ancho 32	35,4	0,228	D9032	235
Ancho 51	46,1	0,352	D9033	255

No admite tirador Nova.

No admite tirador Vizor.

Válido para salvacolumna derecha o izquierda.

Extraíble de 86 cm. de fondo.

Armazón solo se fabrica en colores base.
Frentes se fabrican en colores base y combinación.

ARCONES

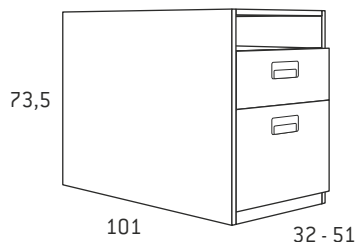

Arcón zapatero lateral 1 cajón + 1 contenedor

	Kilos	m ³	Código	Puntos
Ancho 32	46,4	0,276	D9041	240
Ancho 51	53,4	0,300	D9042	240

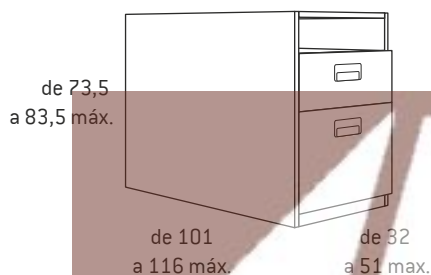

Arcón zapatero lateral 1 cajón + 1 contenedor a medida

	Kilos	m ³	Código	Puntos
A medida	53,4	0,300	D9044	300

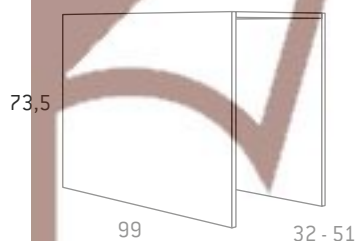

Cajón de arcón zapatero lateral

	Kilos	m ³	Código	Puntos
32 x 73,5 x 99	13,9	0,061	D9026	118
51 x 73,5 x 99	15,3	0,067	D9025	118

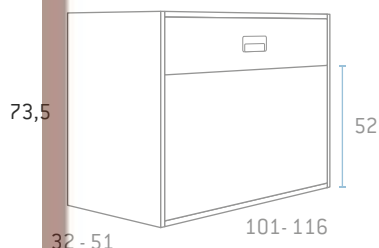

Arcón apertura frontal

	Kilos	m ³	Código	Puntos
32 x 73,5 x 101	27,1	0,270	D9009	149
32 x 73,5 x 116	29,5	0,300	D9010	149
51 x 73,5 x 101	33,9	0,405	D9011	149
51 x 73,5 x 116	36,9	0,420	D9012	149

No admite tirador Nova.
No admite tirador Vizor.

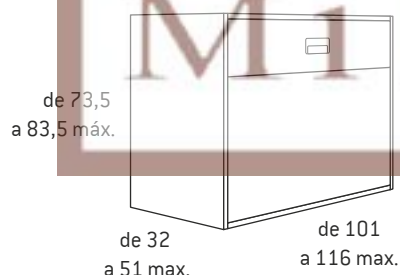

Arcón apertura frontal altura a medida

	Kilos	m ³	Código	Puntos
A medida	36,9	0,420	D9016	189

No admite tirador Nova.
No admite tirador Vizor.

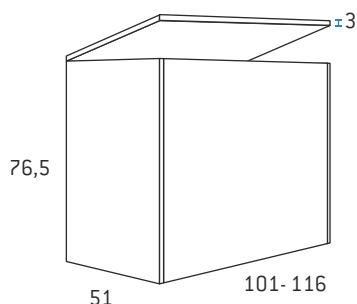

Arcón tapa abatible

	Kilos	m ³	Código	Puntos
51 x 101	37,6	0,427	D9019	220
51 x 116	42,0	0,490	D9020	220

ARCONES

Armazón solo se fabrica en colores base.
Frentes se fabrican en colores base y combinación.

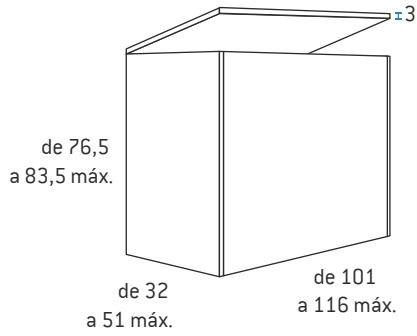

Arcón tapa abatible a medida

	Kilos	m ³	Código	Puntos
A medida	42,0	0,453	D9040	260

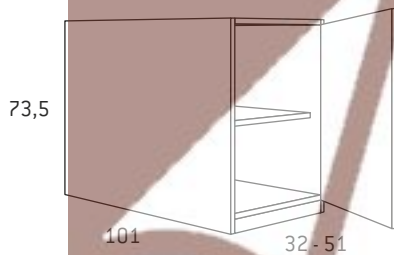

Arcón zapatero lateral con puerta lateral

	Kilos	m ³	Código	Puntos
32 x 73,5 x 101	40,1	0,115	D9048	200
51 x 73,5 x 101	50,6	0,129	D9049	200

Válido para derecho e izquierdo.

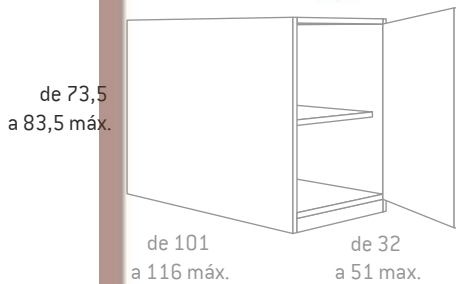

Arcón zapatero lateral con puerta lateral a medida

	Kilos	m ³	Código	Puntos
A medida	50,6	0,129	D9053	260

Válido para derecho e izquierdo.

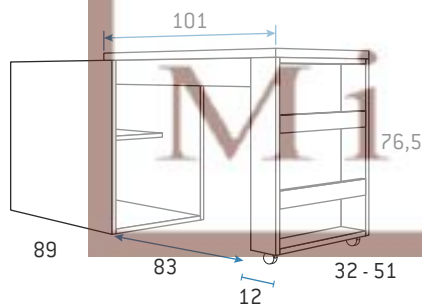

Arcón extraíble encimera

	Kilos	m ³	Código	Puntos
Ancho 32 x 101	46,2	0,275	D6747	265
Ancho 51 x 101	59,9	0,428	D6748	280

No admite modificación.

Abierto ocupa 134 cm.

Válido para derecho e izquierdo.

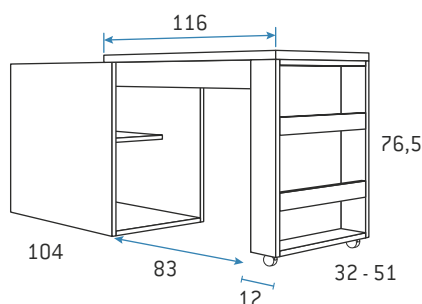

Arcón extraíble encimera para colchón de 105

	Kilos	m ³	Código	Puntos
Ancho 32 x 116	48,5	0,315	D6849	305
Ancho 51 x 116	62,9	0,490	D6850	322

No admite modificación.

Abierto ocupa 199 cm.

Válido para derecho e izquierdo.

Armazón solo se fabrica en colores base.
Frentes se fabrican en colores base y combinación.

ARCONES

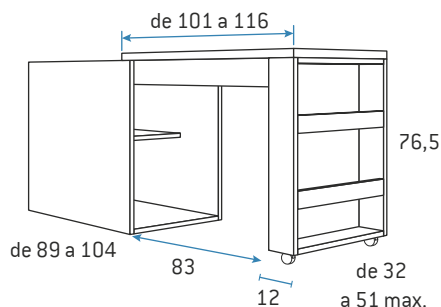

Arcón extraíble encimera a medida

	Kilos	m ³	Código	Puntos
A medida de 32 a 51 x de 101 a 116	62,9	0,490	D6089	360

Abierto ocupa de 184 a 199 cm.
Válido para derecho e izquierdo.

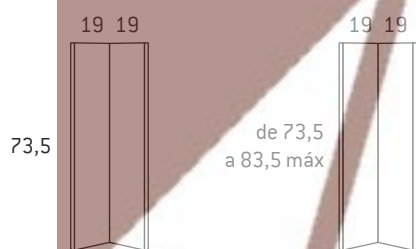

Suplemento arcón salvarradiadores

	Kilos	m ³	Código	Puntos
73,5 alto	3,4	0,009	D9023	31
a medida de 73,5 a 83,5 máx.	3,4	0,009	D9024	41

MESAS ESTUDIO

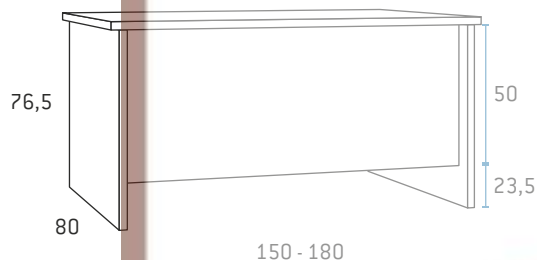

Mesa despacho

	Kilos	m ³	Código	Puntos
150 x 76,5 x 80	55,3	0,152	D6107	210
180 x 76,5 x 80	62,6	0,173	D6108	220

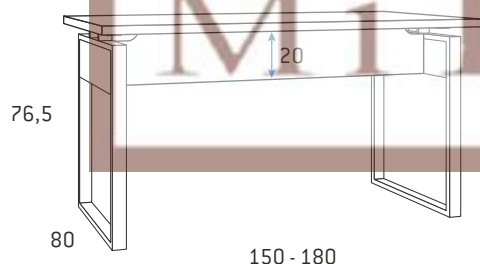

Mesa despacho metálica

	Kilos	m ³	Código	Puntos
150 x 80	43,1	0,198	D6095	360
180 x 80	49,2	0,211	D6096	370

Patas metálicas admiten color blanco, pizarra y aluminio.

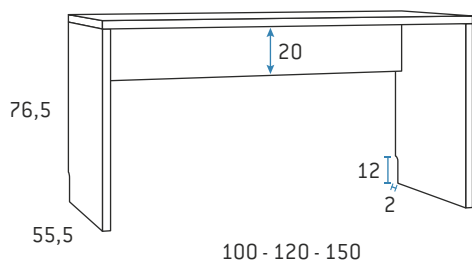

Mesa estudio salva rodapié

	Kilos	m ³	Código	Puntos
100 x 76,5 x 55,5	27,1	0,076	D6078	161
120 x 76,5 x 55,5	29,6	0,084	D6079	190
150 x 76,5 x 55,5	33,5	0,094	D6080	200

MESAS ESTUDIO

Se fabrican en colores base y combinación.

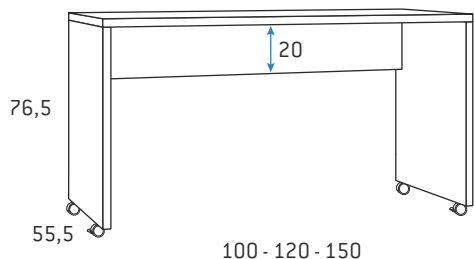

Mesa con ruedas

	Kilos	m ³	Código	Puntos
100 x 55,5	27,1	0,076	D6098	181
120 x 55,5	29,6	0,084	D6099	210
150 x 55,5	33,5	0,094	D6100	220

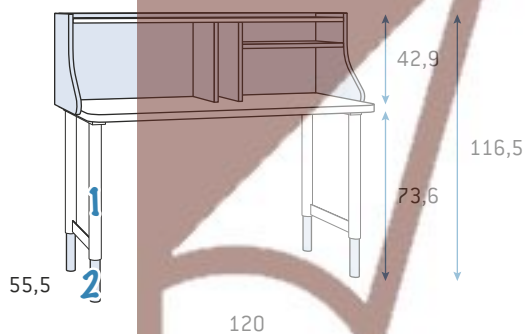

Escritorio auxiliar Talent

	Kilos	m ³	Código	Puntos
120 x 55,5	34,5	0,164	D6093	320

No admite modificación.

- 1 Admite cualquier color unicolor.
- 2 Solo color natural.

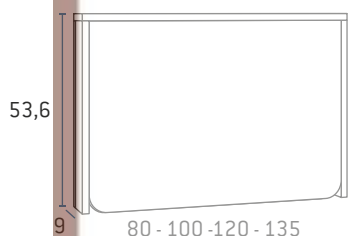

Mesa colgada abatible

	Kilos	m ³	Código	Puntos
80 x 56	14,7	0,053	D6843	200
100 x 56	17,2	0,065	D6845	240
120 x 56	19,7	0,077	D6846	260
135 x 56	21,6	0,087	D6847	280

No apto para paredes de pladur.

No admite corte de alto ni de fondo.

Ancho mínimo 50 cm.

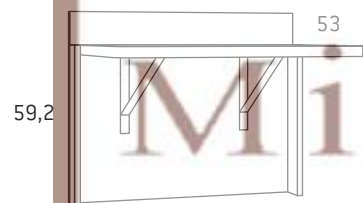

Estantería para mesa colgada abatible

	Kilos	m ³	Código	Puntos
80 x 80	12,9	0,070	D6882	50
100 x 80	16,1	0,086	D6883	60
120 x 80	19,3	0,102	D6884	70
135 x 80	21,7	0,115	D6885	80

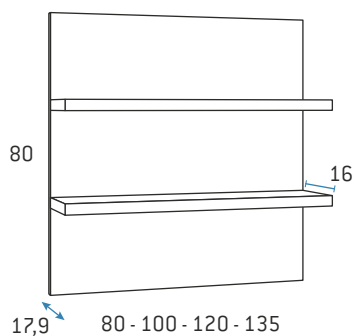

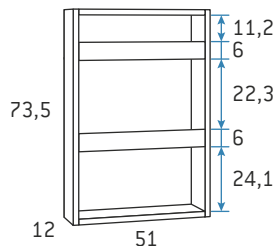

Pie de mesa estante

	Kilos	m³	Código	Puntos
51 x 73,5 x 12	9,3	0,053	D6713	80

Solo se fabrica en un mismo color.

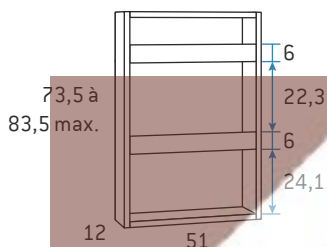

Pie de mesa estante a medida

	Kilos	m³	Código	Puntos
51 x de 73,5 a 83,5 x 12	9,3	0,053	D6733	95

Solo se fabrica en un mismo color.

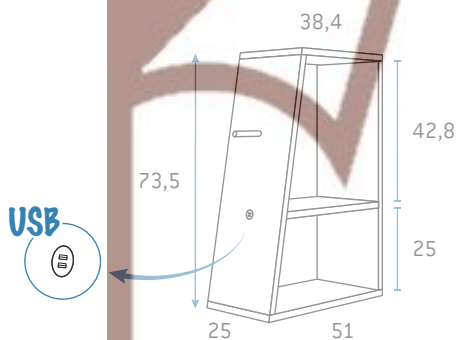

Pie de mesa Trapecio con USB

	Kilos	m³	Código	Puntos
51 x 73,5 x 25	9,6	0,111	D6086	175

No admite modificación.

Solo se fabrica en un mismo color.

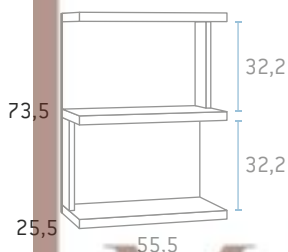

Bajo de mesa diáfano

	Kilos	m³	Código	Puntos
55,5 x 73,5 x 25,5	12,6	0,111	D6734	75

Se sirve desmontado.

Solo se fabrica en un mismo color.

Dos opciones de montaje.

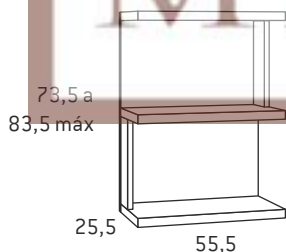

Bajo de mesa diáfano a medida

	Kilos	m³	Código	Puntos
55,5 x de 73,5 a 83,5 x 25,5	12,6	0,111	D6735	88

Se sirve desmontado.

Solo se fabrica en un mismo color.

Dos opciones de montaje.

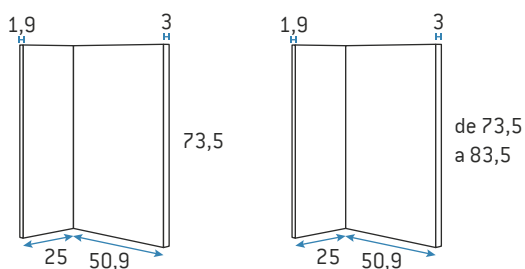

Costado 30 lateral de mesa estudio

	Kilos	m³	Código	Puntos
50,9 x 25 x 73,5	8,3	0,023	D6202	36
50,9 x 25 x de 73,5 a 83,5 máx.	9,4	0,027	D6203	49

COMPLEMENTOS ZONA ESTUDIO

Se fabrican en colores base y combinación.

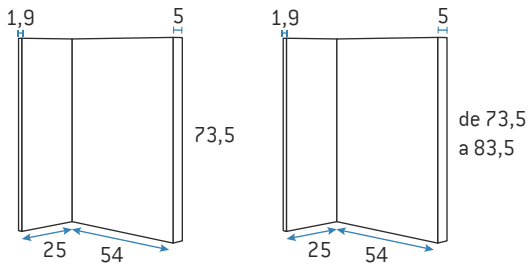

Costado 50 lateral de mesa estudio

	Kilos	m ²	Código	Puntos
54 x 25 x 73,5	8,7	0,025	D6750	67
54 x 25 x de 73,5 a 83,5 máx.	9,8	0,029	D6751	80

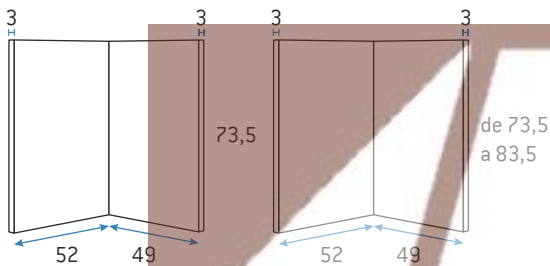

Costado 30 central de mesa estudio

	Kilos	m ²	Código	Puntos
49 x 52 x 73,5	13,2	0,025	D6204	41
49 x 52 x de 73,5 a 83,5 máx.	14,9	0,029	D6205	53

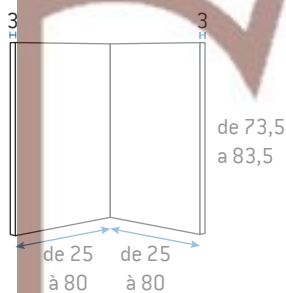

Costado 30 de mesa estudio ancho y alto especial

	Kilos	m ²	Código	Puntos
a medida	19,3	0,045	D6238	70

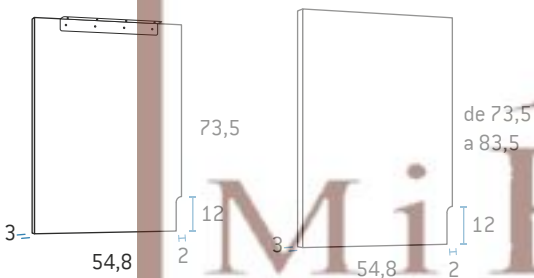

Lateral 30 de mesa estudio

	Kilos	m ²	Código	Puntos
54,8 x 73,5	7,5	0,020	D6077	45
54,8 x de 73,5 a 83,5 máx.	7,5	0,020	D6844	52

Incluye escuadra sujeción.

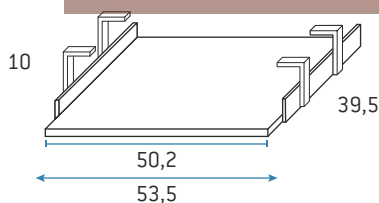

Cajón ordenador

	Kilos	m ²	Código	Puntos
53,5 x 39,5	3,0	0,019	D6218	52

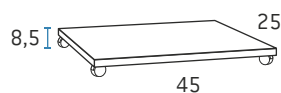

Soporte CPU con ruedas

	Kilos	m ²	Código	Puntos
45 x 25	2,0	0,015	D6220	39

Solo admite colores base.
Ruedas en color aluminio o blanco.

COMPLEMENTOS ZONA ESTUDIO

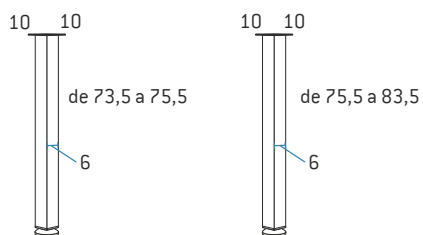

Pie cuadrado metálico

	Kilos	m ³	Código	Puntos
regulable de 73,5 a 75,5	2,4	0,018	D6246	68
a medida de 75,5 a 83,5	2,7	0,020	D6247	87

Color aluminio, blanco o pizarra.



Soporte metálico lateral mesa estudio

	Kilos	m ³	Código	Puntos
51 x 73,5	3,1	0,049	D6116	90
51 x a medida de 73,5 a 83,5	3,1	0,049	D6752	110

Color aluminio, blanco o pizarra.

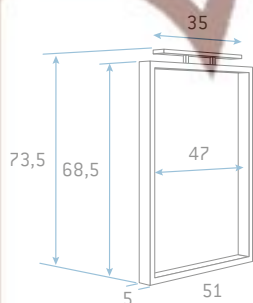

Pie de mesa Cuadrada

	Kilos	m ³	Código	Puntos
51 x 73,5	4,3	0,409	D6269	96
51 x a medida de 73,5 a 83,5	4,3	0,409	D6270	116

Admite cualquier color unicolor.

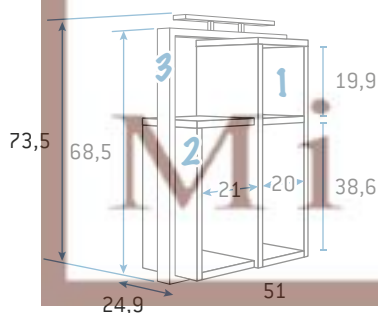

Pie de mesa Cubox

	Kilos	m ³	Código	Puntos
51 x 73,5	12,7	0,153	D6271	155
51 x a medida de 73,5 a 83,5	12,7	0,153	D6272	180

Admite cualquier color unicolor.

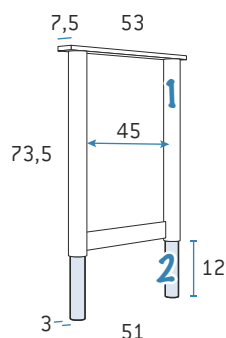

Pie de mesa Combi

	Kilos	m ³	Código	Puntos
51 x 73,5	2,9	0,049	D6273	105
51 x a medida de 73,5 a 83,5	2,9	0,049	D6274	120

1 Admite cualquier color unicolor.

2 Solo color natural.

COMPLEMENTOS ZONA ESTUDIO



Pie de mesa V

	Kilos	m ²	Código	Puntos
49 x 73,5	2,9	0,038	D6753	78
49 x a medida de 73,5 a 83,5	2,9	0,032	D6754	108

Admite cualquier color unicolor.

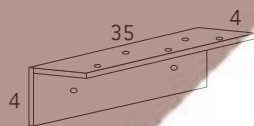

Soporte para encimera metálico escuadra

	Kilos	m ²	Código	Puntos
35 x 4 x 4	0,1	0,001	D6210	23

Color aluminio, blanco o pizarra.

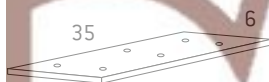

Soporte para encimera metálico plano

	Kilos	m ²	Código	Puntos
35 x 6	0,1	0,001	D6211	21

Color aluminio, blanco o pizarra.

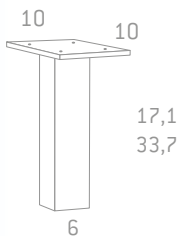

Soporte cuadrado de encimera para mesitas y módulos

	Kilos	m ²	Código	Puntos
17,1 alto Para altura 3 cajones Base 30	1,0	0,005	D6253	20
33,7 alto Para altura 2 cajones Base 30	1,0	0,005	D6718	20

Color aluminio, blanco o pizarra.

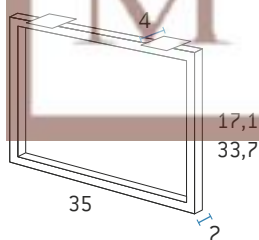

Soporte rectángulo de encimera para mesitas y módulos

	Kilos	m ²	Código	Puntos
35 x 17,1 Para altura 3 cajones Base 30	1,0	0,006	D6121	34
35 x 33,7 Para altura 2 cajones Base 30	1,0	0,006	D6720	34

Color aluminio, blanco o pizarra.

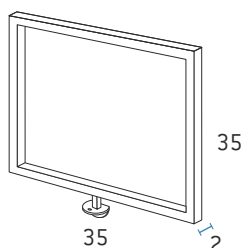

Soporte rectángulo de encimera para nido y compacto 30,5 base 20

	Kilos	m ²	Código	Puntos
35 x 35	1,2	0,006	D6122	39

Color aluminio, blanco o pizarra.

COMPLEMENTOS ZONA ESTUDIO

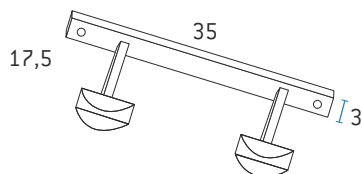

Soporte de encimera para compacto 48 base 20

	Kilos	m ²	Código	Puntos
35 x 17,5	0,6	0,005	D6255	32

Color aluminio, blanco o pizarra.

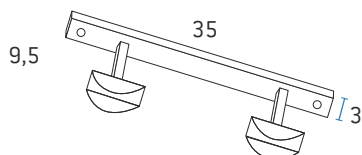

Soporte de encimera para compacto 56 y 56-R base 20

	Kilos	m ²	Código	Puntos
35 x 9,5	0,5	0,002	D6215	32

Color aluminio, blanco o pizarra.

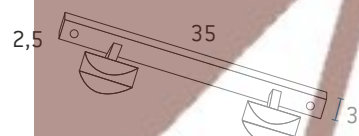

Soporte de encimera para compacto 63-R base 20, lowcost y bicolor

	Kilos	m ²	Código	Puntos
35 x 2,5	0,4	0,001	D6258	32

Color aluminio, blanco o pizarra.

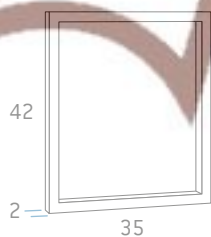

Soporte rectángulo de encimera para compacto 31,5 base 30, doble compacto 31,5 base 30 rincón y módulos base modular Formas

	Kilos	m ²	Código	Puntos
35 x 42	1,0	0,008	D6117	38

Color aluminio, blanco o pizarra.

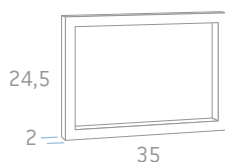

Soporte rectángulo de encimera para compacto 49 base 30

	Kilos	m ²	Código	Puntos
35 x 24,5	0,8	0,007	D6118	32

Color aluminio, blanco o pizarra.

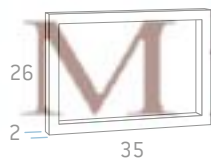

Soporte rectángulo de encimera para módulo base + módulo apilable bajo

	Kilos	m ²	Código	Puntos
35 x 26	0,8	0,004	D6724	32

Color aluminio, blanco o pizarra.

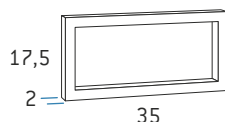

Soporte rectángulo de encimera para compacto 56-R base 30

	Kilos	m ²	Código	Puntos
35 x 17,5	0,8	0,003	D6119D	30

Color aluminio, blanco o pizarra.

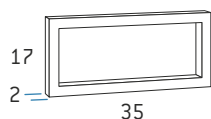

Soporte rectángulo de encimera para compacto 56,5-R base 30

	Kilos	m ²	Código	Puntos
35 x 17	0,8	0,003	D6123	30

Color aluminio, blanco o pizarra.

COMPLEMENTOS ZONA ESTUDIO

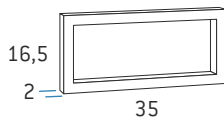

Soporte rectángulo de encimera para compacto 57 y 57-R base 30

	Kilos	m ²	Código	Puntos
35 x 16,5	0,8	0,003	D6119	30

Color aluminio, blanco o pizarra.

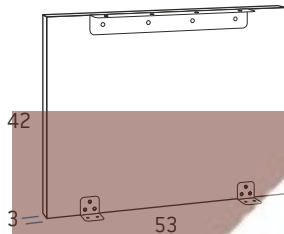

Soporte madera de encimera para compacto 31,5 base 30, doble compacto 31,5 base 30 rincón y módulos base modular Formas

	Kilos	m ²	Código	Puntos
53 x 42	4,1	0,012	D6755	42

Incluye soporte metálico para sujetar a compactos y encimeras.

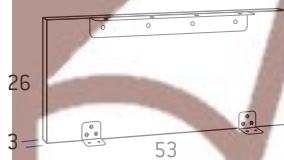

Soporte madera de encimera para módulo base + módulo apilable bajo

	Kilos	m ²	Código	Puntos
53 x 26	2,4	0,007	D6757	37

Incluye soporte metálico para sujetar a compactos y encimeras.

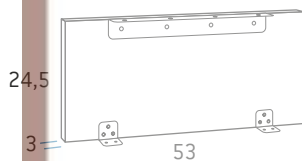

Soporte madera de encimera para compacto 49 base 30

	Kilos	m ²	Código	Puntos
53 x 24,5	2,5	0,007	D6756	37

Incluye soporte metálico para sujetar a compactos y encimeras.

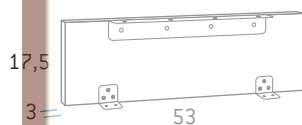

Soporte madera de encimera para compacto 56-R base 30

	Kilos	m ²	Código	Puntos
53 x 17,5	1,6	0,005	D6758	32

Incluye soporte metálico para sujetar a compactos y encimeras.

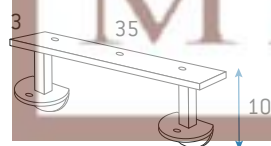

Soporte de encimera para compacto 63,5-R base 30

	Kilos	m ²	Código	Puntos
35 x 10	0,6	0,008	D6259D	32

Especificar color: aluminio, blanco o pizarra.

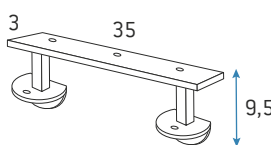

Soporte de encimera para compacto 64-R base 30

	Kilos	m ²	Código	Puntos
35 x 9,5	0,6	0,008	D6259	32

Especificar color: aluminio, blanco o pizarra.



- ∅ Diámetro superior 72
- ∅ Diámetro inferior 60

Pasacables

	Kilos	m ²	Código	Puntos
	0,1	0,004	D6231	7

Especificar color: gris o blanco.

Se fabrican en colores base y combinación.

COMPLEMENTOS ZONA ESTUDIO

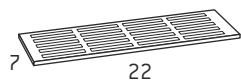
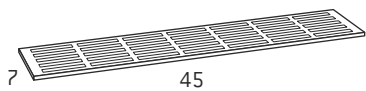

Rejilla radiador

	Kilos	m ²	Código	Puntos
45 x 7	0,9	0,001	D6090	25
22 x 7	0,2	0,001	D6091	18

Imprescindible croquis detallado indicando posición.

Siempre color blanco.

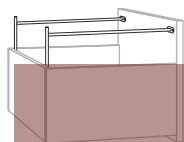

Juego de varillas para contenedor archivador A4

	Kilos	m ²	Código	Puntos
Para mesita	0,1	0,005	D6237	17
Para bajo mesa	0,1	0,005	D6759	17

Solo para mesitas y bajo mesas de 47,3 y 52,3 de ancho.

Solo color aluminio.

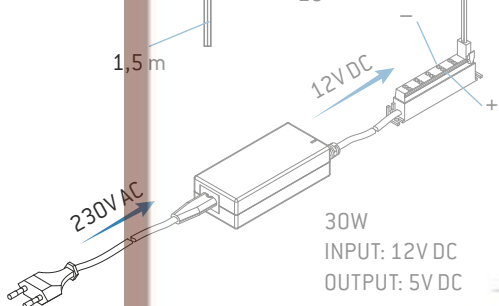
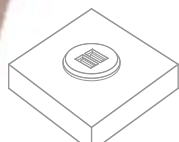
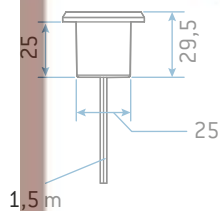

Doble conector USB

	Kilos	m ²	Código	Puntos
	0,2	0,005	D83534	50

Solo color aluminio.

Mi Hogar

Encimera 30 recta

	Kilos	m ²	Código	Puntos
Encimera 30 de 37,5	3,7	0,011	D6501	35
Encimera 30 de 42,5	4,3	0,012	D6502	35
Encimera 30 de 47,5	4,8	0,014	D6503	35
Encimera 30 de 52,5	5,3	0,015	D6504	35
Encimera 30 de 93	9,3	0,026	D6505	47
Encimera 30 de 101,5	10,3	0,029	D6627	47
Encimera 30 de 119	11,9	0,033	D6507	49
Encimera 30 de 140	14,0	0,039	D6508	56
Encimera 30 de 151	15,1	0,042	D6509	56
Encimera 30 de 156	15,6	0,043	D6510	64
Encimera 30 de 170	17,0	0,047	D6621	69
Encimera 30 de 200	20,0	0,056	D6511	76
Encimera 30 de 203	20,6	0,058	D6512	76
Encimera 30 de 220,5	22,1	0,061	D6513	78
Encimera 30 de 241	24,1	0,067	D6514	82
Encimera 30 de 260	26,0	0,073	D6515	91
Encimera 30 a medida 260 a 300	30,0	0,084	D6516	114

Para encimeras cuya longitud no coincida con las indicadas en la tarifa se aplican los puntos de la medida superior.

Corte de longitud no incrementa precio, coger medida superior.

Encimera 50 recta

	Kilos	m ²	Código	Puntos
Encimera 50 de 37,5	6,1	0,015	D6760	42
Encimera 50 de 42,5	7,1	0,017	D6761	42
Encimera 50 de 47,5	7,9	0,019	D6762	42
Encimera 50 de 52,5	8,7	0,021	D6763	42
Encimera 50 de 93	15,3	0,037	D6764	83
Encimera 50 de 101,5	17,0	0,041	D6765	83
Encimera 50 de 119	19,6	0,047	D6766	86
Encimera 50 de 140	23,1	0,055	D6767	98
Encimera 50 de 151	24,9	0,059	D6768	98
Encimera 50 de 156	25,7	0,061	D6769	112
Encimera 50 de 170	28,1	0,066	D6770	121
Encimera 50 de 200	33,0	0,078	D6771	133
Encimera 50 de 203	34,5	0,080	D6772	133
Encimera 50 de 220,5	36,5	0,086	D6773	137
Encimera 50 de 240	37,7	0,093	D6774	144

Para encimeras cuya longitud no coincida con las indicadas en la tarifa se aplican los puntos de la medida superior.

Corte de longitud no incrementa precio, coger medida superior.

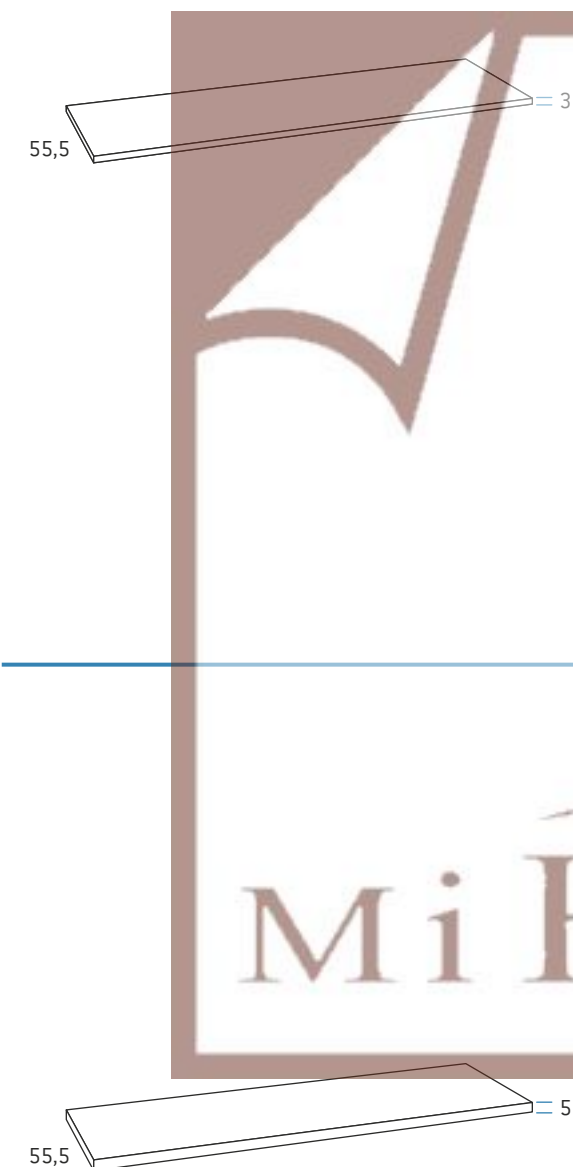

Encimera 30 recta con 1 terminación curva

	Kilos	m ²	Código	Puntos
Encimera 30 de 93	9,3	0,026	D6518	87
Encimera 30 de 101,5	10,3	0,029	D6628	87
Encimera 30 de 119	11,9	0,033	D6520	89
Encimera 30 de 140	14,0	0,039	D6521	96
Encimera 30 de 151	15,1	0,042	D6522	96
Encimera 30 de 156	15,6	0,043	D6523	104
Encimera 30 de 200	20,0	0,056	D6524	116
Encimera 30 de 203	20,6	0,058	D6525	116
Encimera 30 de 220,5	22,1	0,062	D6526	118
Encimera 30 de 241	24,1	0,067	D6527	122
Encimera 30 de 260	26,0	0,073	D6528	131
Encimera 30 a medida 260 a 300	30,0	0,084	D6529	154

Para encimeras cuya longitud no coincida con las indicadas en la tarifa se aplican los puntos de la medida superior.

Corte de longitud no incrementa precio, coger medida superior.

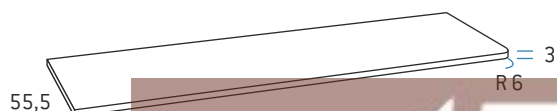

Encimera 50 recta con 1 terminación curva

	Kilos	m ²	Código	Puntos
Encimera 50 de 93	15,3	0,037	D6775	133
Encimera 50 de 101,5	17,0	0,041	D6776	133
Encimera 50 de 119	19,6	0,047	D6777	136
Encimera 50 de 140	23,1	0,055	D6778	148
Encimera 50 de 151	24,9	0,059	D6779	148
Encimera 50 de 156	25,7	0,061	D6780	162
Encimera 50 de 200	33,0	0,078	D6781	183
Encimera 50 de 203	34,0	0,080	D6782	183
Encimera 50 de 220,5	36,5	0,086	D6783	187
Encimera 50 de 240	39,7	0,093	D6784	194

Para encimeras cuya longitud no coincida con las indicadas en la tarifa se aplican los puntos de la medida superior.

Corte de longitud no incrementa precio, coger medida superior.



Encimera 30 recta con 2 terminaciones curva

	Kilos	m ³	Código	Puntos
Encimera 30 de 93	9,3	0,026	D6530	87
Encimera 30 de 101,5	10,3	0,029	D6629	87
Encimera 30 de 119	11,9	0,033	D6532	89
Encimera 30 de 140	14,0	0,039	D6533	96
Encimera 30 de 151	15,1	0,042	D6534	96
Encimera 30 de 156	15,6	0,043	D6535	104
Encimera 30 de 200	20,0	0,056	D6536	116
Encimera 30 de 203	20,6	0,058	D6537	116
Encimera 30 de 220,5	22,1	0,062	D6538	118
Encimera 30 de 241	24,1	0,067	D6539	122
Encimera 30 de 260	26,0	0,073	D6540	131
Encimera 30 a medida 260 a 300	30,0	0,084	D6541	154

Para encimeras cuya longitud no coincida con las indicadas en la tarifa se aplican los puntos de la medida superior.

Corte de longitud no incrementa precio, coger medida superior.

Encimera 50 recta con 2 terminaciones curva

	Kilos	m ³	Código	Puntos
Encimera 50 de 93	15,3	0,037	D6785	133
Encimera 50 de 101,5	17,0	0,041	D6786	133
Encimera 50 de 119	19,6	0,047	D6787	136
Encimera 50 de 140	23,1	0,055	D6788	148
Encimera 50 de 151	24,9	0,059	D6789	148
Encimera 50 de 156	25,7	0,061	D6790	162
Encimera 50 de 200	33,0	0,078	D6791	183
Encimera 50 de 203	34,0	0,080	D6792	183
Encimera 50 de 220,5	36,5	0,086	D6793	187
Encimera 50 de 240	39,7	0,093	D6794	194

Para encimeras cuya longitud no coincida con las indicadas en la tarifa se aplican los puntos de la medida superior.

Corte de longitud no incrementa precio, coger medida superior.

Encimera 30 recta fondo desde 56 a 70

	Kilos	m ³	Código	Puntos
Encimera 30 metro lineal	15,1	0,042	D6517	58

Metro lineal

Precio mínimo 58 puntos.

Encimera 50 recta fondo desde 56 a 70

	Kilos	m ³	Código	Puntos
Encimera 50 metro lineal	31,4	0,074	D6819	110

Metro lineal

Precio mínimo 110 puntos.

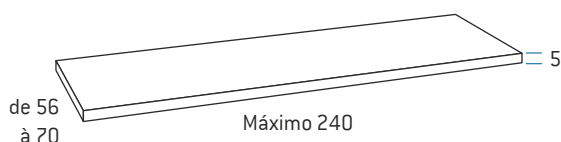
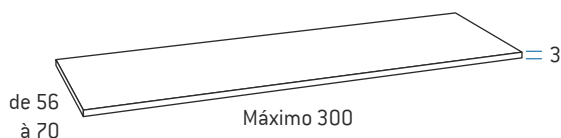
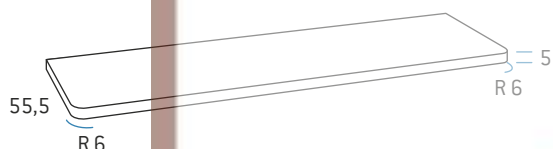
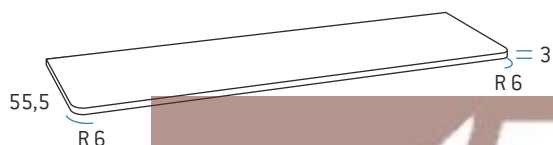

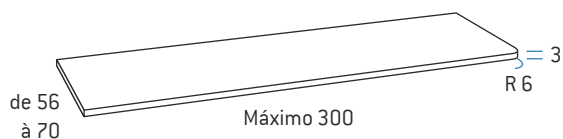

Encimera 30 recta con 1 terminación curva fondo desde 56 a 70

	Kilos	m ³	Código	Puntos
Encimera 30 metro lineal	15,1	0,042	D6639	60 Metro lineal

Precio mínimo 60 puntos.

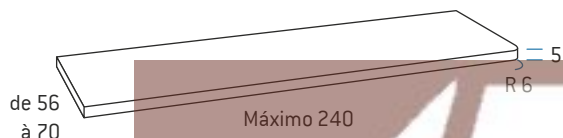

Encimera 50 recta con 1 terminación curva fondo desde 56 a 70

	Kilos	m ³	Código	Puntos
Encimera 50 metro lineal	31,4	0,074	D6820	137 Metro lineal

Precio mínimo 137 puntos.



Encimera 30 recta con 2 terminaciones curva fondo desde 56 a 70

	Kilos	m ³	Código	Puntos
Encimera 30 metro lineal	15,1	0,042	D6696	60 Metro lineal

Precio mínimo 60 puntos.

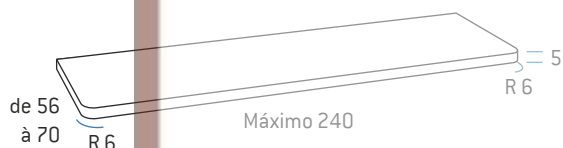

Encimera 50 recta con 2 terminaciones curva fondo desde 56 a 70

	Kilos	m ³	Código	Puntos
Encimera 50 metro lineal	31,4	0,074	D6821	137 Metro lineal

Precio mínimo 137 puntos.

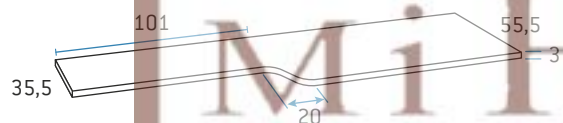

Encimera 30 decreciente para compactos de 90

	Kilos	m ³	Código	Puntos
Encimera 30 de 200	17,3	0,059	D6542	108
Encimera 30 de 203	17,9	0,061	D6543	108
Encimera 30 de 220,5	19,5	0,065	D6544	113
Encimera 30 de 241	21,6	0,071	D6545	121
Encimera 30 de 260	23,6	0,076	D6546	138

Para encimeras cuya longitud no coincida con las indicadas en la tarifa se aplican los puntos de la medida superior.

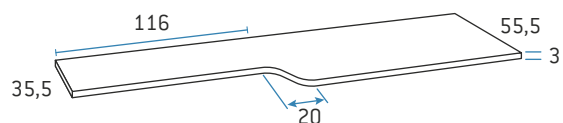

Encimera 30 decreciente para compactos de 105

	Kilos	m ³	Código	Puntos
Encimera 30 de 200	17,0	0,059	D6852	108
Encimera 30 de 203	17,6	0,061	D6853	108
Encimera 30 de 220,5	19,2	0,065	D6854	113
Encimera 30 de 241	21,3	0,071	D6855	121
Encimera 30 de 260	23,3	0,076	D6856	138

Para encimeras cuya longitud no coincida con las indicadas en la tarifa se aplican los puntos de la medida superior.

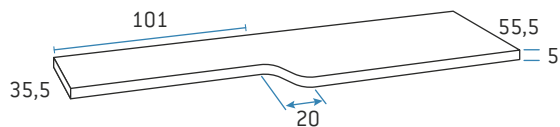

Encimera 50 decreciente para compactos de 90

	Kilos	m ²	Código	Puntos
Encimera 50 de 200	28,5	0,082	D6822	189
Encimera 50 de 203	29,5	0,086	D6823	189
Encimera 50 de 220,5	32,2	0,091	D6824	198
Encimera 50 de 240	35,1	0,100	D6825	212

Para encimeras cuya longitud no coincida con las indicadas en la tarifa se aplican los puntos de la medida superior.

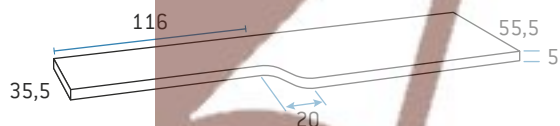

Encimera 50 decreciente para compactos de 105

	Kilos	m ²	Código	Puntos
Encimera 50 de 200	28,0	0,082	D6857	189
Encimera 50 de 203	29,0	0,086	D6858	189
Encimera 50 de 220,5	31,7	0,091	D6859	198
Encimera 50 de 240	34,6	0,100	D6860	212

Para encimeras cuya longitud no coincida con las indicadas en la tarifa se aplican los puntos de la medida superior.

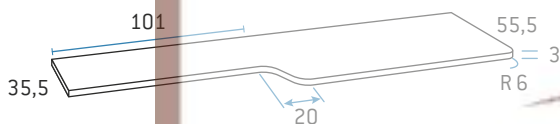

Encimera 30 decreciente terminación curva para compactos de 90

	Kilos	m ²	Código	Puntos
Encimera 30 de 200	17,3	0,059	D6547	108
Encimera 30 de 203	17,9	0,061	D6548	108
Encimera 30 de 220,5	19,5	0,065	D6549	113
Encimera 30 de 241	21,6	0,071	D6550	121
Encimera 30 de 260	23,6	0,076	D6551	138

Para encimeras cuya longitud no coincida con las indicadas en la tarifa se aplican los puntos de la medida superior.

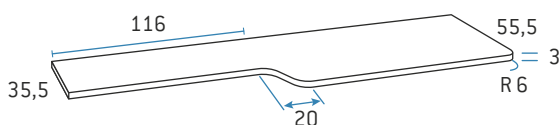

Encimera 30 decreciente terminación curva para compactos de 105

	Kilos	m ²	Código	Puntos
Encimera 30 de 200	17,0	0,059	D6861	108
Encimera 30 de 203	17,6	0,061	D6862	108
Encimera 30 de 220,5	19,2	0,065	D6863	113
Encimera 30 de 241	21,3	0,071	D6864	121
Encimera 30 de 260	23,3	0,076	D6865	138

Para encimeras cuya longitud no coincida con las indicadas en la tarifa se aplican los puntos de la medida superior.

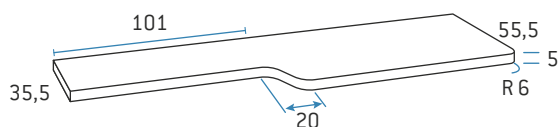

Encimera 50 decreciente terminación curva para compactos de 90

	Kilos	m ³	Código	Puntos
Encimera 50 de 200	28,5	0,082	D6826	189
Encimera 50 de 203	29,5	0,086	D6827	189
Encimera 50 de 220,5	32,2	0,091	D6828	198
Encimera 50 de 240	35,1	0,100	D6829	212

Para encimeras cuya longitud no coincida con las indicadas en la tarifa se aplican los puntos de la medida superior.

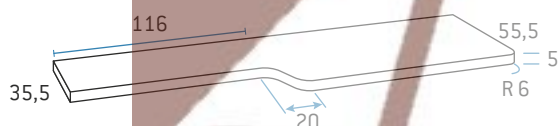

Encimera 50 decreciente terminación curva para compactos de 105

	Kilos	m ³	Código	Puntos
Encimera 50 de 200	28,0	0,082	D6866	189
Encimera 50 de 203	29,0	0,086	D6867	189
Encimera 50 de 220,5	31,7	0,091	D6868	198
Encimera 50 de 240	34,6	0,100	D6869	212

Para encimeras cuya longitud no coincida con las indicadas en la tarifa se aplican los puntos de la medida superior.

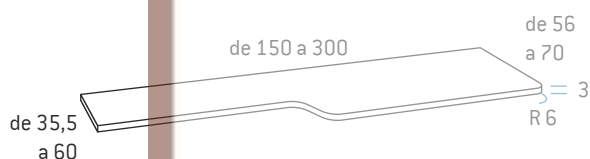

Encimera 30 decreciente o decreciente terminación curva según croquis

	Kilos	m ³	Código	Puntos
Encimera 30 máximo 300 x 70	51,0	0,154	D6552	180



Encimera 50 decreciente o decreciente terminación curva según croquis

	Kilos	m ³	Código	Puntos
Encimera 50 máximo 240 x 70	84,2	0,215	D6830	310

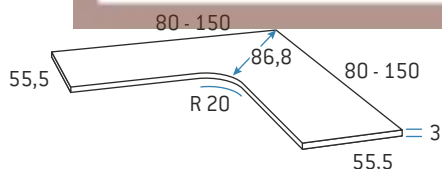

Encimera 30 angular

	Kilos	m ³	Código	Puntos
Largo de 80 a 150 Ancho de 80 a 150	24,7	0,115	D6633	150

Medidas intermedias de largo y ancho sin incremento de precio.
No se puede variar el radio.

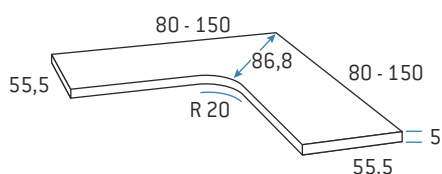

Encimera 50 angular

	Kilos	m ³	Código	Puntos
Largo de 80 a 150 Ancho de 80 a 150	40,7	0,161	D6831	263

Medidas intermedias de largo y ancho sin incremento de precio.
No se puede variar el radio.



Encimera 30 angular lado derecho terminación curva

	Kilos	m ³	Código	Puntos
Largo de 80 a 150	24,7	0,115	D6646	150
Ancho de 80 a 150				

Medidas intermedias de largo y ancho sin incremento de precio.
No se puede variar el radio.

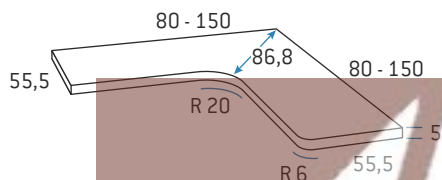

Encimera 50 angular lado derecho terminación curva

	Kilos	m ³	Código	Puntos
Largo de 80 a 150	40,7	0,161	D6832	263
Ancho de 80 a 150				

Medidas intermedias de largo y ancho sin incremento de precio.
No se puede variar el radio.

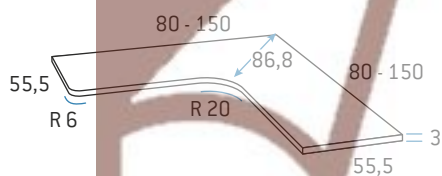

Encimera 30 angular lado izquierdo terminación curva

	Kilos	m ³	Código	Puntos
Largo de 80 a 150	24,7	0,115	D6870	150
Ancho de 80 a 150				

Medidas intermedias de largo y ancho sin incremento de precio.
No se puede variar el radio.

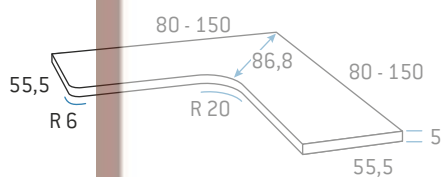

Encimera 50 angular lado izquierdo terminación curva

	Kilos	m ³	Código	Puntos
Largo de 80 a 150	40,7	0,161	D6871	263
Ancho de 80 a 150				

Medidas intermedias de largo y ancho sin incremento de precio.
No se puede variar el radio.

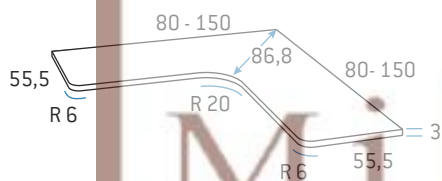

Encimera 30 angular 2 terminaciones curva

	Kilos	m ³	Código	Puntos
Largo de 80 a 150	24,7	0,115	D6634	150
Ancho de 80 a 150				

Medidas intermedias de largo y ancho sin incremento de precio.
No se puede variar el radio.

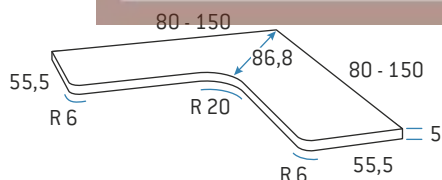

Encimera 50 angular 2 terminaciones curva

	Kilos	m ³	Código	Puntos
Largo de 80 a 150	40,7	0,161	D6833	263
Ancho de 80 a 150				

Medidas intermedias de largo y ancho sin incremento de precio.
No se puede variar el radio.

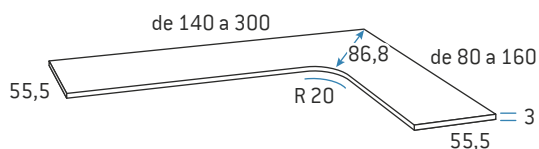

Encimera 30 angular

	Kilos	m ³	Código	Puntos
Largo de 140 a 300	40,8	0,245	D6604	209
Ancho de 80 a 160				

Medidas intermedias de largo y ancho sin incremento de precio.
No se puede variar el radio.

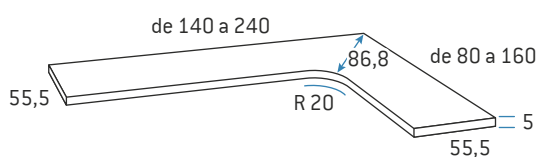

Encimera 50 angular

	Kilos	m ³	Código	Puntos
Largo de 140 a 240	67,3	0,343	D6834	366
Ancho de 80 a 160				

Medidas intermedias de largo y ancho sin incremento de precio.
No se puede variar el radio.

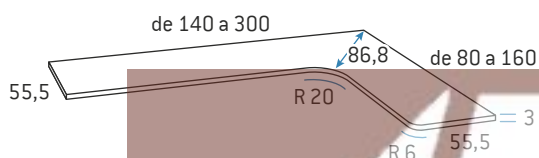

Encimera 30 angular lado corto terminación curva

	Kilos	m ³	Código	Puntos
Largo de 140 a 300	40,8	0,245	D6605	214
Ancho de 80 a 160				

Medidas intermedias de largo y ancho sin incremento de precio.
No se puede variar el radio.

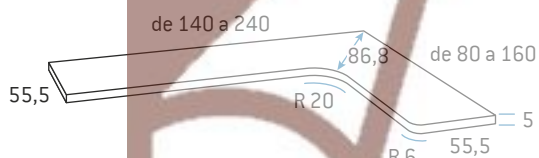

Encimera 50 angular lado corto terminación curva

	Kilos	m ³	Código	Puntos
Largo de 140 a 240	67,3	0,343	D6835	375
Ancho de 80 a 160				

Medidas intermedias de largo y ancho sin incremento de precio.
No se puede variar el radio.

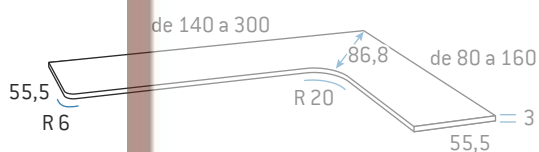

Encimera 30 angular lado largo terminación curva

	Kilos	m ³	Código	Puntos
Largo de 140 a 300	40,8	0,245	D6606	214
Ancho de 80 a 160				

Medidas intermedias de largo y ancho sin incremento de precio.
No se puede variar el radio.



Encimera 50 angular lado largo terminación curva

	Kilos	m ³	Código	Puntos
Largo de 140 a 240	67,3	0,343	D6836	375
Ancho de 80 a 160				

Medidas intermedias de largo y ancho sin incremento de precio.
No se puede variar el radio.

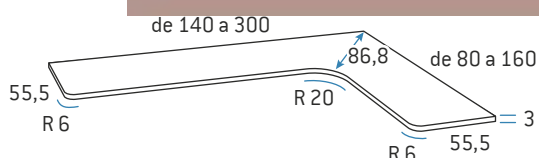

Encimera 30 angular 2 terminaciones curva

	Kilos	m ³	Código	Puntos
Largo de 140 a 300	40,8	0,245	D6607	224
Ancho de 80 a 160				

Medidas intermedias de largo y ancho sin incremento de precio.
No se puede variar el radio.

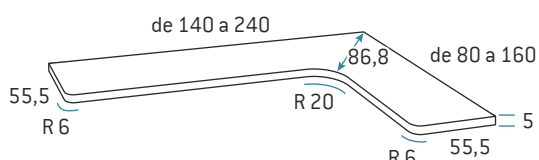

Encimera 50 angular 2 terminaciones curva

	Kilos	m ³	Código	Puntos
Largo de 140 a 240	67,3	0,343	D6837	392
Ancho de 80 a 160				

Medidas intermedias de largo y ancho sin incremento de precio.
No se puede variar el radio.

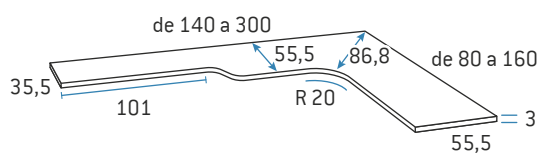

Encimera 30 angular decreciente para compacto de 90

	Kilos	m ³	Código	Puntos
Largo de 140 a 300	40,8	0,245	D6608	214
Ancho de 80 a 160				

Medidas intermedias de largo y ancho sin incremento de precio.

No se puede variar el radio.

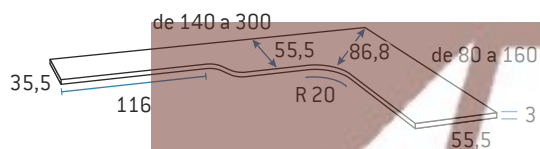

Encimera 30 angular decreciente para compacto de 105

	Kilos	m ³	Código	Puntos
Largo de 140 a 300	40,5	0,245	D6872	214
Ancho de 80 a 160				

Medidas intermedias de largo y ancho sin incremento de precio.

No se puede variar el radio.

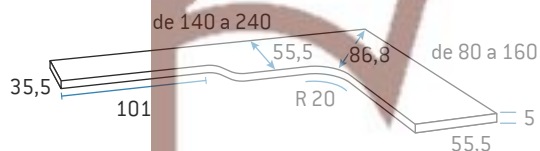

Encimera 50 angular decreciente para compacto de 90

	Kilos	m ³	Código	Puntos
Largo de 140 a 240	67,3	0,343	D6838	375
Ancho de 80 a 160				

Medidas intermedias de largo y ancho sin incremento de precio.

No se puede variar el radio.

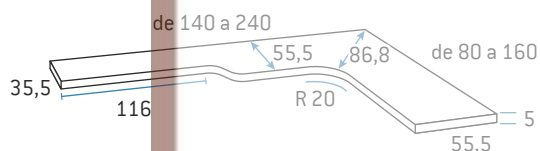

Encimera 50 angular decreciente para compacto de 105

	Kilos	m ³	Código	Puntos
Largo de 140 a 240	66,8	0,343	D6873	375
Ancho de 80 a 160				

Medidas intermedias de largo y ancho sin incremento de precio.

No se puede variar el radio.

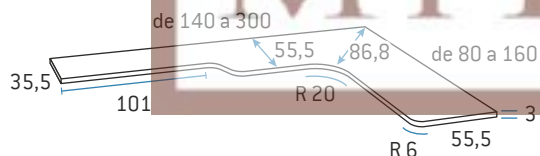

Encimera 30 angular decreciente lado corto terminación curva para compacto de 90

	Kilos	m ³	Código	Puntos
Largo de 140 a 300	40,8	0,245	D6609	214
Ancho de 80 a 160				

Medidas intermedias de largo y ancho sin incremento de precio.

No se puede variar el radio.

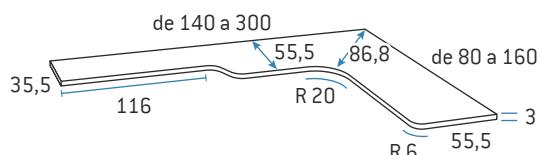

Encimera 30 angular decreciente lado corto terminación curva para compacto de 105

	Kilos	m ³	Código	Puntos
Largo de 140 a 300	40,5	0,245	D6874	214
Ancho de 80 a 160				

Medidas intermedias de largo y ancho sin incremento de precio.

No se puede variar el radio.

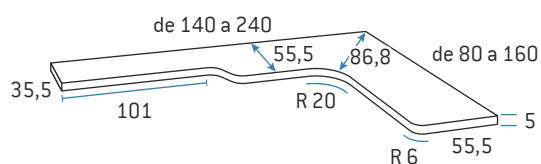

Encimera 50 angular decreciente lado corto terminación curva para compacto de 90

	Kilos	m ²	Código	Puntos
Largo de 140 a 240	67,3	0,343	D6839	375
Ancho de 80 a 160				

Medidas intermedias de largo y ancho sin incremento de precio.
No se puede variar el radio.

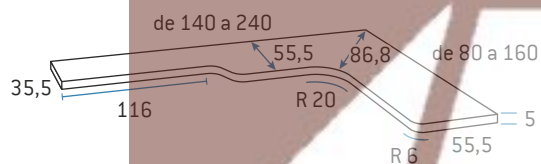

Encimera 50 angular decreciente lado corto terminación curva para compacto de 105

	Kilos	m ²	Código	Puntos
Largo de 140 a 240	66,8	0,343	D6875	375
Ancho de 80 a 160				

Medidas intermedias de largo y ancho sin incremento de precio.
No se puede variar el radio.



Encimera 30 diseño libre

	Kilos	m ²	Código	Puntos
Largo hasta 200 cm. Ancho hasta 70 cm.	26,5	0,072	D6876	115
Largo hasta 250 cm. Ancho hasta 70 cm.	33,5	0,091	D6877	145
Largo hasta 300 cm. Ancho hasta 70 cm.	39,8	0,108	D6612	180

Imprescindible remitir a fábrica croquis detallado debidamente acotado.



Encimera 30 diseño libre

	Kilos	m ²	Código	Puntos
Largo hasta 200 cm. Ancho hasta 110 cm.	41,6	0,113	D6878	165
Largo hasta 250 cm. Ancho hasta 110 cm.	51,9	0,141	D6879	195
Largo hasta 300 cm. Ancho hasta 110 cm.	52,3	0,169	D6613	215

Imprescindible remitir a fábrica croquis detallado debidamente acotado.

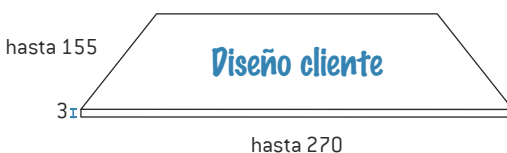

Encimera 30 diseño libre

	Kilos	m ²	Código	Puntos
Largo hasta 200 cm. Ancho hasta 155 cm.	58,2	0,158	D6886	198
Largo hasta 250 cm. Ancho hasta 155 cm.	72,6	0,197	D6887	220
Largo hasta 270 cm. Ancho hasta 155 cm.	78,5	0,213	D6888	235

Imprescindible remitir a fábrica croquis detallado debidamente acotado.

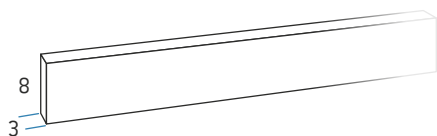

Moldura remate para encimeras

	Kilos	m ³	Código	Puntos
Tiras largo hasta 300 cm.	2,8	0,011	D6614	20 Metro lineal

Precio mínimo 20 puntos.

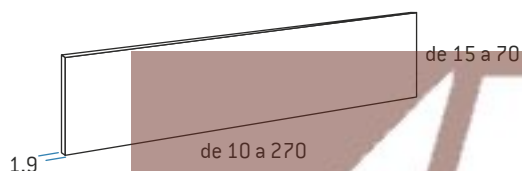

Respaldo para mesa estudio

	Kilos	m ³	Código	Puntos
Largo hasta 270 cm. Alto 15 cm.	11,8	0,033	D6239	25 Metro lineal
Largo hasta 270 cm. Alto de 16 a 45 cm.	11,8	0,033	D6880	33 Metro lineal
Largo hasta 270 cm. Alto de 45 a 70 cm.	11,8	0,033	D6881	50 Metro lineal

Precio mínimo 1 metro lineal.

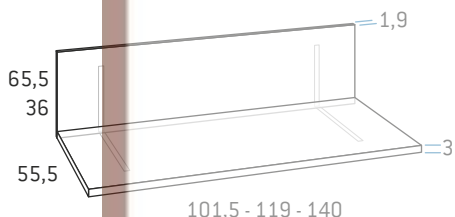

Encimera 30 terminación recta volada con panel alto

	Kilos	m ³	Código	Puntos
Encimera 30 panel 36 de 101,5 Incluye 2 soportes	14,6	0,046	D6795	160
Encimera 30 panel 36 de 119 Incluye 2 soportes	16,9	0,053	D6796	170
Encimera 30 panel 36 de 140 Incluye 3 soportes	21,4	0,067	D6797	180
Encimera 30 panel 65,5 de 101,5 Incluye 2 soportes	14,6	0,046	D6798	166
Encimera 30 panel 65,5 de 119 Incluye 2 soportes	21,5	0,074	D6799	176
Encimera 30 panel 65,5 de 140 Incluye 3 soportes	27,3	0,094	D6800	186

Para encimeras cuya longitud no coincida con las indicadas en la tarifa se aplican los puntos de la medida superior.

Corte de longitud no incrementa precio, coger medida superior.

Fondo mínimo 40 cm. Alto mínimo 36 cm.

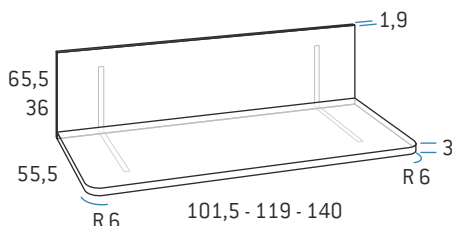

Encimera 30 terminación curva volada con panel alto

	Kilos	m ³	Código	Puntos
Encimera 30 panel 36 de 101,5 Incluye 2 soportes	14,6	0,046	D6801	160
Encimera 30 panel 36 de 119 Incluye 2 soportes	16,9	0,053	D6802	170
Encimera 30 panel 36 de 140 Incluye 3 soportes	21,4	0,067	D6803	180
Encimera 30 panel 65,5 de 101,5 Incluye 2 soportes	18,6	0,065	D6804	166
Encimera 30 panel 65,5 de 119 Incluye 2 soportes	21,5	0,074	D6805	176
Encimera 30 panel 65,5 de 140 Incluye 3 soportes	27,3	0,094	D6806	186

Para encimeras cuya longitud no coincida con las indicadas en la tarifa se aplican los puntos de la medida superior.

Corte de longitud no incrementa precio, coger medida superior.

Fondo mínimo 40 cm. Alto mínimo 36 cm.

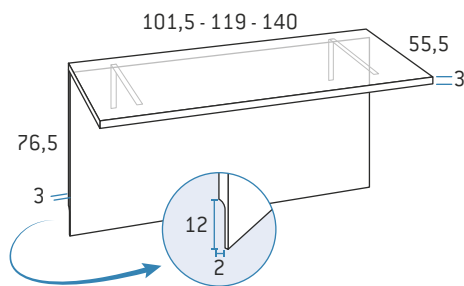

Encimera 30 terminación recta volada con panel bajo salva rodapié

	Kilos	m ²	Código	Puntos
Encimera 30 de 101,5 Incluye 2 soportes	14,9	0,046	D6807	199
Encimera 30 de 119 Incluye 2 soportes	17,2	0,053	D6808	209
Encimera 30 de 140 Incluye 3 soportes	21,8	0,067	D6809	219

Para encimeras cuya longitud no coincida con las indicadas en la tarifa se aplican los puntos de la medida superior.

Corte de longitud no incrementa precio, coger medida superior.
Fondo mínimo 40 cm.

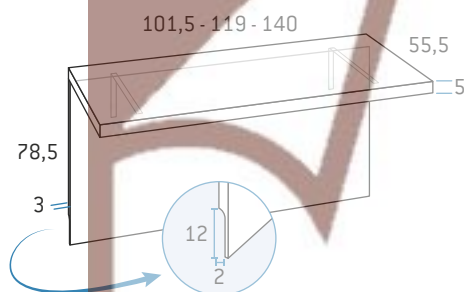

Encimera 50 terminación recta volada con panel bajo salva rodapié

	Kilos	m ²	Código	Puntos
Encimera 50 de 101,5 Incluye 2 soportes	21,9	0,057	D6810	254
Encimera 50 de 119 Incluye 2 soportes	25,2	0,069	D6811	268
Encimera 50 de 140 Incluye 3 soportes	30,8	0,084	D6812	294

Para encimeras cuya longitud no coincida con las indicadas en la tarifa se aplican los puntos de la medida superior.

Corte de longitud no incrementa precio, coger medida superior.
Fondo mínimo 40 cm.

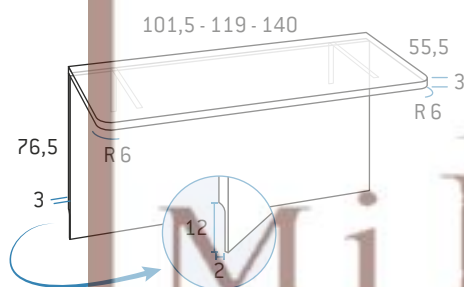

Encimera 30 terminación curva volada con panel bajo salva rodapié

	Kilos	m ²	Código	Puntos
Encimera 30 de 101,5 Incluye 2 soportes	14,9	0,046	D6813	209
Encimera 30 de 119 Incluye 2 soportes	17,2	0,047	D6814	219
Encimera 30 de 140 Incluye 3 soportes	21,8	0,054	D6815	229

Para encimeras cuya longitud no coincida con las indicadas en la tarifa se aplican los puntos de la medida superior.

Corte de longitud no incrementa precio, coger medida superior.
Fondo mínimo 40 cm.

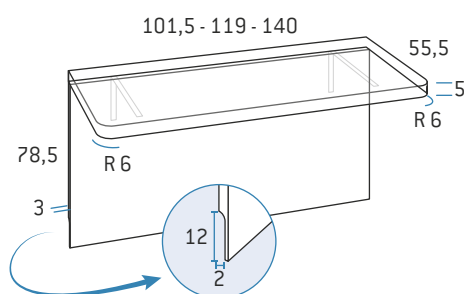

Encimera 50 terminación curva volada con panel bajo salva rodapié

	Kilos	m ²	Código	Puntos
Encimera 50 de 101,5 Incluye 2 soportes	21,9	0,068	D6816	264
Encimera 50 de 119 Incluye 2 soportes	25,2	0,074	D6817	278
Encimera 50 de 140 Incluye 3 soportes	30,8	0,084	D6818	299

Para encimeras cuya longitud no coincida con las indicadas en la tarifa se aplican los puntos de la medida superior.

Corte de longitud no incrementa precio, coger medida superior.
Fondo mínimo 40 cm. Alto mínimo 36 cm.